

ノンスチレンでニオわない
ケミカルアンカー[®]

価格表

本価格表には消費税は含まれておりません。
価格は予告なく変更する場合がございます。



※ **ケミカルアンカー[®]** は日本デコラックス株式会社の登録商標です

世界有数の地震国・日本の建築物を最も長く支え続けてきた接着系アンカーです。

接着系アンカーのトップブランド ケミカルアンカー®

ノンステレンでニオわない

1969年に国内で初めて製造販売を開始した『ケミカルアンカー』は、道路、鉄道、港湾、建築耐震工事などの幅広い用途に採用されてきました。近年の建設業界において、建設資材としての品質向上を図る上では、安全性や耐久性はもちろんのこと、健康や環境にも配慮することが求められる時代になってきました。平成14年には厚生労働省よりシックハウスの原因となる揮発性有機化合物 VOC として、「ステレン」を含む13物質の室内濃度規制値が公表されました。平成18年には厚生労働省より、「ステレン」の危険有害性情報として、「発がんのおそれの疑い」、「生殖能又は胎児への悪影響のおそれ」等を表記するよう注意喚起されました。そして平成26年11月には厚生労働省 労働安全衛生法施行令の改正により、「ステレン」ほか9物質は有機溶剤から特定化学物質へ移行し、発がん性を踏まえた措置が義務付けられました。

そのような背景を踏まえ、当社は建物の利用者の健康に配慮し、設計、施工、流通に携わる方々が安心してご使用いただく為に、原材料に「ステレン」を使用しない製品の開発に取り組み、平成27年4月『ケミカルアンカー』全製品が原材料に「ステレン」を使用しない製品に生まれ変わりました。

これからも、環境にやさしい進化する『ケミカルアンカー』にご期待ください。

廃棄物を85%以上削減できる環境配慮型カートリッジ

ケミチューブ®

エポキシ樹脂

GL430

毒物及び劇物取締法の規制対象外
 気中・水中併用型



変性ビニルエステル樹脂

NEW EL360

早い硬化時間
 ステレン臭ゼロ

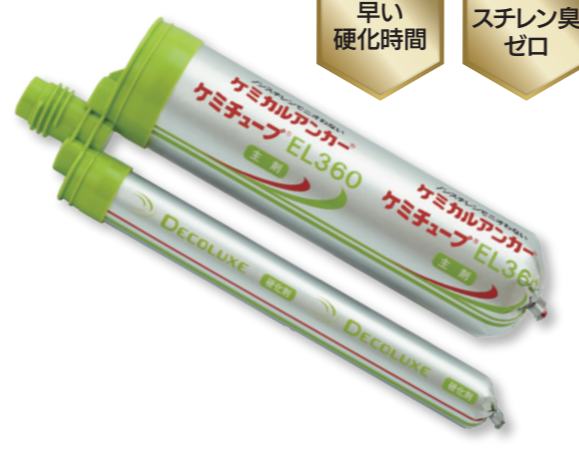

ケミチューブ®
 GL430/EL360
 カートリッジの特長



カートリッジ使用後の廃棄物の体積

85%以上削減

(当社のプラスチック容器を用いたカートリッジ製品と比較)

※ケミチューブ®は日本デコラックス株式会社の登録商標です

製品一覧 LINEUP

有機系(注入方式)

ケミチューブ® GL430 道路・橋梁工事用、設備固定用



カートリッジ型

注入方式

容器のフォイルバック化により使用後の廃棄物の体積が85%以上削減できる環境配慮型カートリッジです。エポキシ樹脂を採用し、優れた固着強度が得られます。水中施工も可能です。

GL900N 道路・橋梁工事用、設備固定用



カートリッジ型

注入方式

専用エアータンクの採用により、施工数量、使用量が多い施工時に最適な大容量(900cm³)タイプです。水中施工も可能です。

ケミチューブ® EL360 設備固定用



NEW

カートリッジ型

注入方式

容器のフォイルバック化により使用後の廃棄物の体積が85%以上削減できる環境配慮型カートリッジです。ステレンを含まない変性ビニルエステル樹脂の採用により、硬化時間が早く幅広い用途に使用可能です。

ELL150 設備固定用



カートリッジ型

注入方式

使用量が少ない用途に最適な小容量(150cm³)タイプです。低価格帯(スタンダードタイプ)のコーキングガンでの施工が可能です。

無機系(注入方式・カプセル方式)

ML480 道路・橋梁工事用、設備固定用

NETIS登録番号 CB-220033-A 特許出願中



カートリッジ型

注入方式

セメントと水が同一容器に収容されている無機系カートリッジシステムです。攪拌棒を使ってフィルムを突き破りそのまま混合することができます。

CXタイプ 耐熱用(ガラス管式無機系カプセル)

特許第 6837228号



カプセル型

回転方式及び回転打撃方式

セメントを主成分とし、耐熱性に優れた環境に優しいガラス管式無機系カプセルです。建築耐震工事の施工仕様にも対応しています。

有機系(カプセル方式)

Rタイプ 耐震補強、橋梁工事用、設備固定用

特許第 6821638号



カプセル型

回転方式及び回転打撃方式

変性ビニルエステル樹脂を採用し、電気ドリルでの回転施工により低騒音施工を可能とした、環境に優しいカプセル型固着剤です。様々なアンカー施工仕様に対応した豊富なラインナップを誇ります。

RMタイプ 低温速硬化



カプセル型

回転方式及び回転打撃方式

変性ビニルエステル樹脂を採用し、電気ドリルでの回転施工により低騒音施工を可能とした、環境に優しいカプセル型固着剤です。Rタイプと同じ施工仕様で寒冷地向けの硬化が早い(低温速硬化)タイプです。

RVタイプ 港湾関連工事



カプセル型

回転打撃方式

変性ビニルエステル樹脂を採用し、環境に優しいカプセル型固着剤です。防錆材取り付け工事等の港湾関連工事に最適です。

PGタイプ 設備固定用・差筋用



カプセル型

打込み方式

変性ビニルエステル樹脂を採用した、打ち込み式のカプセル型固着剤です。寸切りのアンカー筋をハンマーで叩き込むことで簡単に施工ができます。

目 次

I.	接着系アンカーの定義 -----	P. 1
II.	接着系アンカーの分類 -----	P. 2
III.	価格表 ケミカルアンカー ケミチューブ GL, ELタイプ -----	P. 2
	ケミカルアンカー エボロック GL, ELタイプ -----	P. 3
	ケミカルアンカー ML, CXタイプ -----	P. 4
	ケミカルアンカー Rタイプ -----	P. 5 ~ 6
	ケミカルアンカー RM, PGタイプ -----	P. 6
	ケミカルアンカー ELL, RVタイプ -----	P. 7
	ケミカルアンカーのアタッチメント -----	P. 8
IV.	ケミカルアンカーの積算資料 -----	P. 9
V.	ケミカルアンカー標準施工価格 -----	P. 10
VI.	ケミカルアンカー引張試験価格 -----	P. 11
VII.	ケミカルアンカー施工技術講習 -----	P. 11

注1：製品の1回の発送ロット金額が3万円未満の場合は、送料の実費を請求させていただきます。

注2：納期 A； 午後2時までにご注文されれば当日出荷致します。（弊社の休日を除く）
 B； 1週間程の納期が必要です。
 C； 1～2週間程の納期が必要です。
 D； 3～4週間程の納期が必要です。

※但し、受注状況により上記の納期に対応できない場合がございます。

注3：ケミカルアンカーを施工される場合は、カタログ、技術資料等の資料の通り施工して下さい。

御不明な点が御座いましたら、お問合せ下さい。

I. 接着系アンカーの定義

「接着系アンカー」とは、コンクリート等の母材にボルト等をあと付けする場合、予め穿孔された穴に接着剤（カプセル型又は注入型）を充填し、ボルト等及び母材の凹凸に接着剤が食い込み、化学反応により硬化し、定着部全体に物理的に固着するアンカーを言います。

(1) カプセル型接着系アンカーの定義

「カプセル型接着系アンカー」とは、主剤と硬化剤を定量分離収容するカプセルを穿孔された穴に挿入し、次の施工方法により固着するアンカーを言います。

回転打撃方式 …… ボルト等を回転打撃させ、カプセルを破碎・混合させながら埋め込む方式

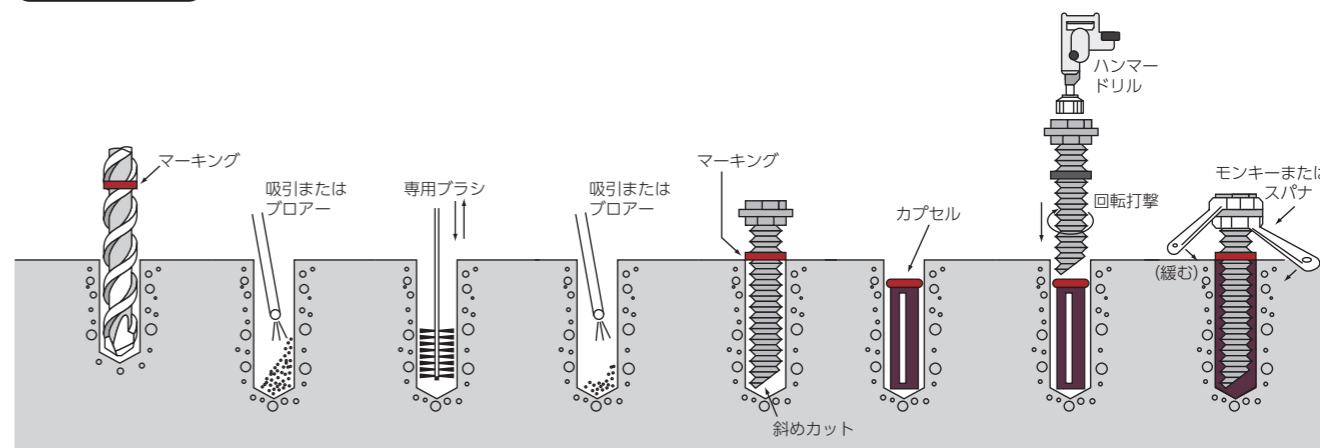

回転方式 …… ボルト等を回転のみで、カプセルを破碎・混合させながら埋め込む方式

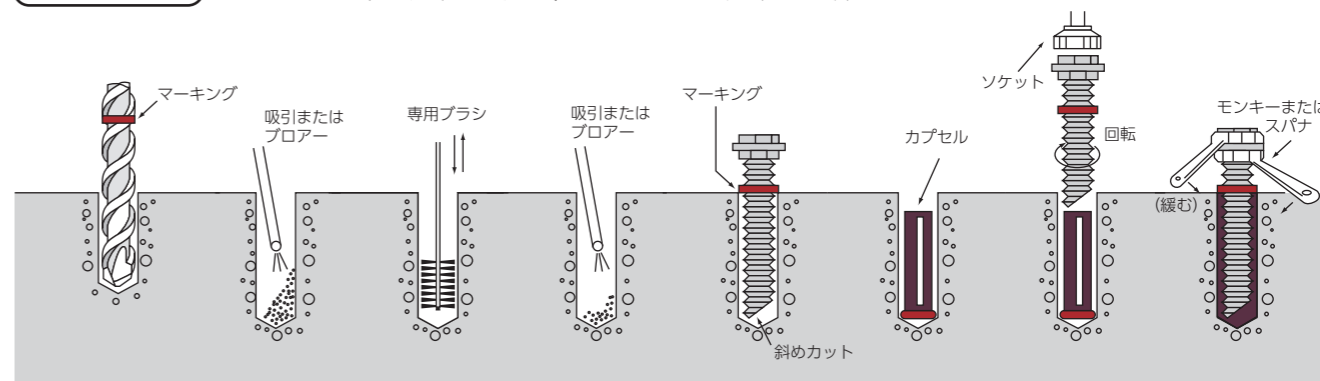

打込み方式 …… ボルト等をハンマー等で打ち込み、カプセルを破碎・混合させながら埋め込む方式

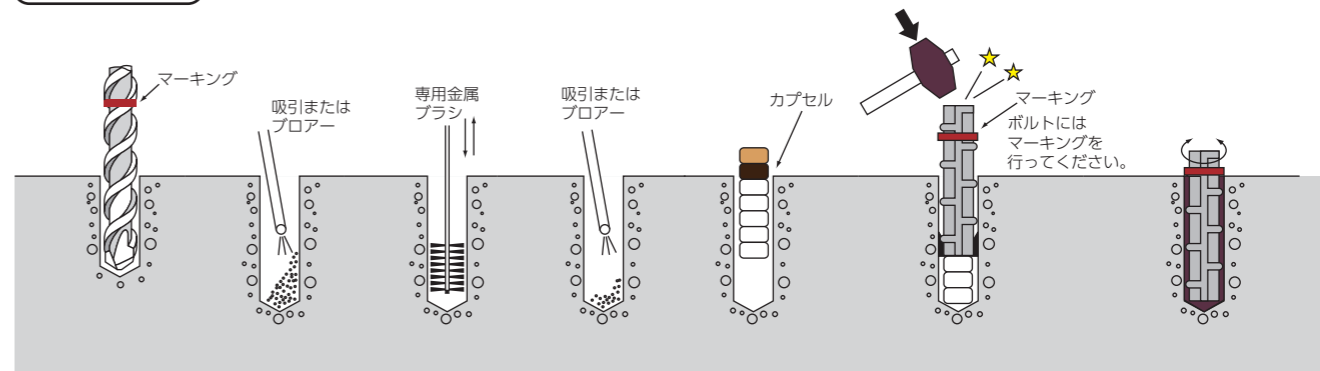

(2) 注入型接着系アンカーの定義

「注入型接着系アンカー」とは、予め混合された接着剤を穿孔された穴に挿入し、ボルト等を固着するアンカーを言います。

カートリッジ型注入方式

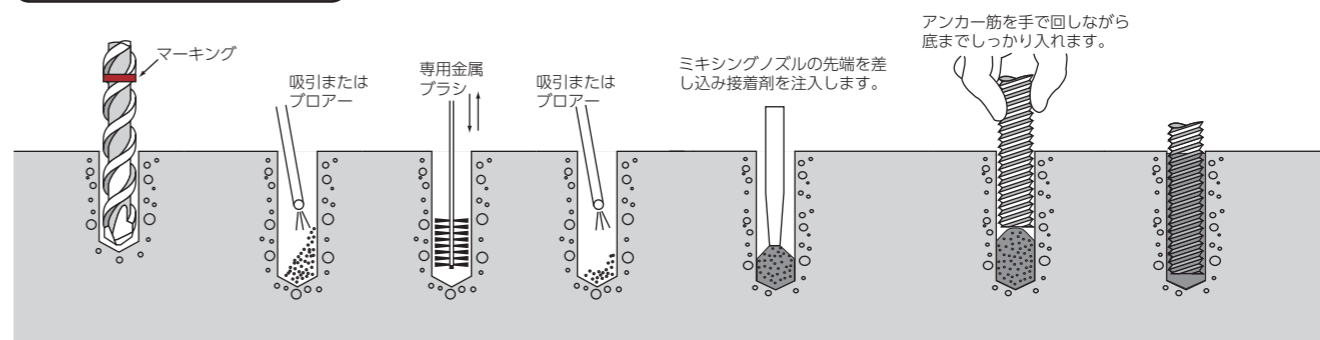

II. 接着系アンカーの分類

接着系アンカーはその充填方式によりカプセル型と注入型に分類し、さらにカプセル型については主剤の種類により、注入型については調合方式により次のように分類しました。

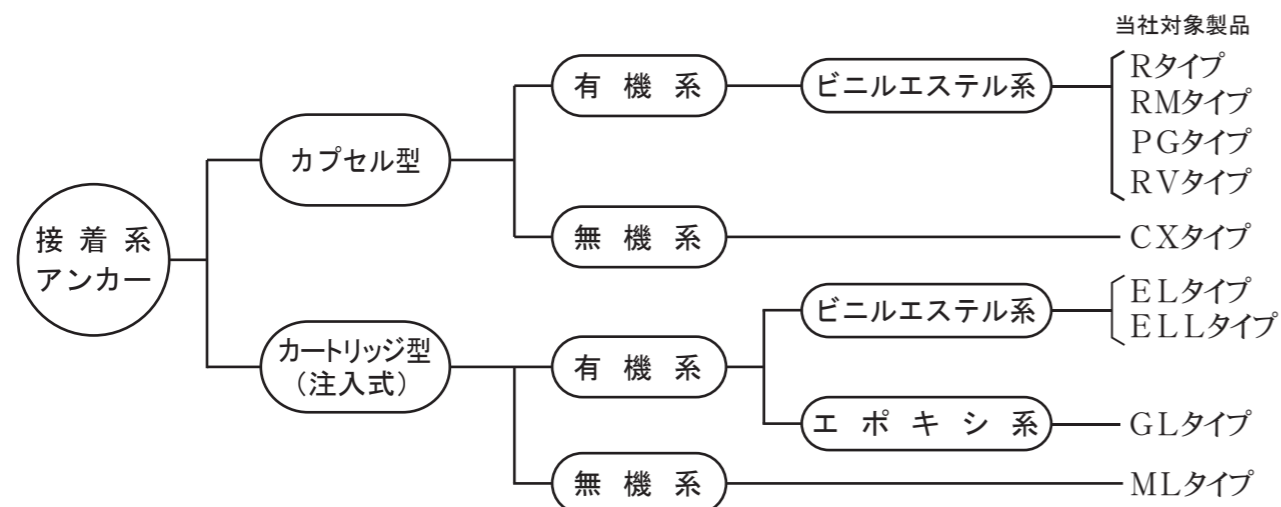

III. 価格表

1. ケミチューブ® GLタイプ (エポキシ樹脂)

フォイルパック容器を採用した環境配慮型カートリッジ。エポキシ樹脂を主成分とし、NEXCO (旧日本道路公団) 指定の樹脂物性規格と水中施工に対応します。



製品情報は
こちらから



品名	寸法(mm)	容量(cm ³)	価格(円)	納期	備考
GL430	—	430	7,750	A	GLNノズル1本付(延長チューブ1本付属)
FPGガン	—	—	32,270	A	GL430,EL360兼用手動ガン
GLFフォルダ2	—	—	2,490	A	GL430専用フォルダ
FPNノズル	—	—	2,930	A	GL430,EL360兼用(10本入り)
FPTチューブ	—	—	1,380	A	FPNノズル専用延長チューブ(10本入り)



GL430

FPGガン

GLFフォルダ2

FPNノズル

FPTチューブ

2. ケミチューブ® ELタイプ (ビニルエステル樹脂)

フォイルパック容器を採用した環境配慮型カートリッジ。変性ビニルエステル樹脂を主成分とした優れた硬化性と施工性を有しており、幅広い用途に使用できます。



製品情報は
こちらから



品名	寸法(mm)	容量(cm ³)	価格(円)	納期	備考
EL360	—	360	7,560	A	FPNノズル2本付
FPGガン	—	—	32,270	A	GL430,EL360兼用手動ガン
ELFフォルダ	—	—	2,490	A	EL360専用フォルダ
FPNノズル	—	—	2,930	A	GL430,EL360兼用ノズル(10本入り)



EL360

FPGガン

ELFフォルダ

FPNノズル

2. エボロック GLタイプ (エポキシ樹脂)



エポキシ樹脂を主成分としたカートリッジタイプ。NEXCO (旧日本道路公団) の指定する樹脂物性規格に適合しております。水中施工も可能です。

製品情報は
こちらから



品名	寸法(mm)	容量(cm ³)	価格(円)	納期	備考
GL900N	—	900	15,730	A	GLNノズルL2(1本)付
GLA900	—	—	205,700	A	GL900N専用エアガン
GLNノズルL2	—	—	4,992	A	GL900N専用ノズル(5本入り)
GLA450*	—	—	107,690	A	GL450N専用エアガン



GL900N

GLA900

GLNノズルL2

GLA450

*在庫が無くなり次第廃番になります。

3. エボロック ELタイプ (ビニルエステル樹脂)



硬化性、施工性に優れたカートリッジタイプで幅広い用途に使用できます。変性ビニルエステル樹脂の採用により、アンカー引抜強度が向上しました。

製品情報は
こちらから



品名	寸法(mm)	容量(cm ³)	価格(円)	納期	備考
EL350N*	—	350	7,337	A	FPNノズル2本付
ELGガン*	—	—	24,200	A	EL350N専用手動ガン
ELA350*	—	—	82,885	A	EL350N専用エアガン
FPNノズル	—	—	3,630	A	EL350N、ケミチューブ兼用ノズル(10本入り)



EL350N

ELGガン

ELA350

FPNノズル

*EL360の販売開始以降は、在庫が無くなり次第廃番になります。

4. MLタイプ(無機系カートリッジシステム)



セメントと水が同一容器に収容されている無機系カートリッジシステムです。

そのまま専用攪拌棒で攪拌して使用でき、耐熱性に優れています。

NETISの情報は
こちらから

CHECK!!



製品情報は
こちらから



品名	寸法(mm)	容量(cm ³)	価格(円)	納期	備考
ML480	—	480	6,910	A	カートリッジ1本 (専用ノズル1本付)
MLGガン	—	—	8,000	A	ML480専用手動ガン
MEK-6	—	—	4,500	A	ML480専用攪拌棒



6. Rタイプ(ビニルエステル樹脂)



厚生労働省が危険有害性情報として「発がんのおそれの疑い」「生殖能又は胎児への悪影響のおそれ」等を注意喚起している「スチレン」を原材料に使用しない変性ビニルエステル樹脂を採用し、施工時に不快となるスチレン臭は全くしません。

従来の回転打撃施工に加え、電気ドリルによる回転施工を可能とした接着系アンカーです。製品ライフが製造より2年間となり、長期保存が可能となりました。

製品情報は
こちらから



品名	寸法(mm)	容量(cm ³)	価格(円)	納期	備考
R-8N	8.0×70	3.3	262	A	
R-10SN	10.5×50	4	246	A	
R-10N	10.5×80	6	278	A	
R-1010N	10.5×100	8	369	B	
R-1013N	10.5×130	11	511	B	
R-1205N	13.0×50	6	300	B	
R-12SN	13.0×70	8.5	352	A	
R-12N	13.0×83	10	399	A	
R-1210N	13.0×100	12	490	B	
R-12LN	13.0×120	15	538	A	
R-1319N	13.0×190	24	901	B	
R-16SN	15.0×80	14	525	A	
R-16N	15.0×110	18	676	A	
R-1615N	15.0×150	24	726	B	
R-16LN	15.0×165	28	920	A	
R-1618N	15.0×182	29	1,094	B	
R-1620N	15.0×200	32	1,393	B	
R-1909N	19.0×90	23	685	B	
R-1910N	19.0×102	27	700	B	
R-19SN	19.0×128	33	858	A	
R-19N	19.0×153	40	1,006	A	
R-19LN	19.0×205	54	1,307	A	
R-1922N	19.0×220	58	1,558	B	
R-1926N	19.0×260	68	1,853	B	
R-2210N	22.0×108	38	1,111	B	
R-2212N	22.0×128	45	1,263	B	
R-22SN	22.0×152	54	1,406	A	
R-22N	22.0×198	70	1,598	A	
R-22LN	22.0×264	93	2,159	A	
R-2228N	22.0×285	101	2,401	B	
R-2510N	24.5×100	45	1,162	B	
R-2514N	24.5×148	66	1,705	B	
R-2516N	24.5×165	73	1,787	B	
R-25SN	24.5×190	84	2,011	A	
R-25N	24.5×265	118	2,425	A	
R-25LN	24.5×307	137	2,900	A	
R-2532N	24.5×324	144	3,151	B	

5. CXタイプ(無機系カプセル)



無機質のセメント系主剤とペースト化した活性化液を一定比率でガラス管容器に収容したガラス管式無機系カプセルです。耐熱性に優れ、紙チューブ式製品に必要な施工時に水に浸す作業が不要です。

製品情報は
こちらから



品名	寸法(mm)	容量(cm ³)	価格(円)	納期	備考
CX-10EN	10.5×80	6	255	A	
CX-12EN	13.0×100	11.5	376	A	
CX-16EN	16.5×110	21	654	A	
CX-16TN	16.5×135	25	818	B	
CX-16THN	16.5×155	29	878	B	
CX-19EN	20.5×130	37	778	B	
CX-19TN	20.5×155	43	968	A	
CX-19THN	20.5×180	51	1,132	B	
CX-22EN	24.5×140	57	1,094	B	
CX-22TN	24.5×175	68	1,549	B	
CX-22THN	24.5×200	81	1,955	B	
CX-25TN	28.5×180	101	2,330	B	
CX-25THN	28.5×210	118	2,463	B	
CX-22MN	20.5×220	68	1,936	B	
CX-25MN	24.5×265	123	2,742	B	

品名	寸法(mm)	容量(cm ³)	価格(円)	納期	備考
R-2815N	28.5×150	92	1,879	B	
R-3013N	33.0×136	110	2,759	B	
R-3021N	33.0×214	170	3,934	B	
R-30N	33.0×288	233	4,821	A	
R-3032N	33.0×324	262	5,591	B	
R-3622N	35.0×220	199	4,022	B	
R-3628N	35.0×286	259	6,211	B	
R-36N	35.0×364	329	7,692	A	
R-3642N	35.0×420	379	8,785	B	
R-4025N	40.0×255	310	6,532	B	

ケミカルアンカー® 7. RMタイプ (ビニルエステル樹脂)



硬化性能を向上させ、-10℃の寒冷地でも、短時間に硬化し、優れた固着力を發揮します。



品名	寸法(mm)	容量(cm ³)	価格(円)	納期	備考
RM-8N	8.0×70	3.3	262	B	
RM-10N	10.5×80	6	278	B	
RM-12N	13.0×83	10	399	B	
RM-16N	15.0×110	18	676	B	
RM-19N	19.0×153	40	1,006	B	
RM-22N	22.0×198	70	1,598	B	
RM-25N	24.5×265	118	2,425	B	
RM-30N	33.0×288	233	4,821	B	
RM-36N	35.0×364	329	7,692	B	

ケミカルアンカー® 8. PGタイプ (ビニルエステル樹脂)

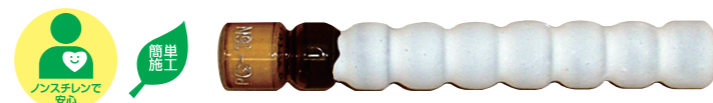

厚生労働省が危険有害性情報として「発がんのおそれの疑い」「生殖能又は胎児への悪影響のおそれ」等々を注意喚起している「スチレン」を原材料に使用しない変性ビニルエステル樹脂を採用し、施工時に不快となるスチレン臭は全くしません。

ハンマーで叩き込むだけで簡単に施工ができます。

製品ライフが製造より2年間となり、長期保存が可能となりました。



品名	寸法(mm)	容量(cm ³)	価格(円)	納期	備考
PG-10N	10.5×78	6	251	A	
PG-13N	13.0×98	11	359	A	
PG-16N	16.5×119	23	608	A	
PG-19N	18.0×167	36	907	A	

ケミカルアンカー® 9. エポロック ELLタイプ (ビニルエステル樹脂)





施工数量、使用量が少ない施工時に最適な小容量(150cm³)タイプです。
低価格帯(スタンダードタイプ)のコーキングガンを用いて簡単に施工が出来ます。



品名	寸法(mm)	容量(cm ³)	価格(円)	納期	備考
ELL150	—	150	5,264	A	ELLNノズル2×2本、アタッチメント付
ELLNノズル2	—	—	3,630	A	ELL150専用ノズル(10本入り)

 カートリッジ

 ELL150専用アタッチメント

 ELLNノズル2

ケミカルアンカー® 10. RVタイプ (ビニルエステル樹脂)

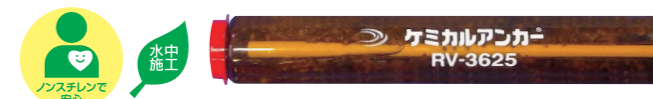

厚生労働省が危険有害性情報として「発がんのおそれの疑い」「生殖能又は胎児への悪影響のおそれ」等々を注意喚起している「スチレン」を原材料に使用しない変性ビニルエステル樹脂を採用し、施工時に不快となるスチレン臭は全くしません。



港湾関連工事に最適な接着系アンカーです。

製品ライフが製造より2年間となり、長期保存が可能となりました。

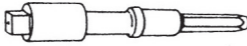

品名	寸法(mm)	容量(cm ³)	価格(円)	納期	備考
RV-1911	20.5×110	35	823	B	
RV-1913	20.5×130	41	944	B	
RV-2213	24.5×130	59	1,477	B	
RV-2513	28.5×130	80	1,876	B	
RV-2515	28.5×150	92	1,997	B	
RV-3018	35.0×180	168	3,824	B	
RV-3021	35.0×215	200	4,327	B	
RV-3625	40.0×255	310	6,831	B	
RV-4730	47.0×300	505	10,031	C	
RV-4735	47.0×350	589	11,805	C	
RV-5320	53.0×200	428	10,406	C	
RV-5325	53.0×250	535	11,895	C	
RV-5330	53.0×300	642	13,758	C	
RV-5335	53.0×350	749	15,246	C	

11. アタッチメント

品名	適用	価格(B)	備考
T-1	ハンマードリル用 (Rタイプ用)	4,612	
T-2		5,001	
T-3	(PGタイプ用)	5,580	
T-4		5,580	
T-5		5,769	
T-6		6,534	
VA-8	M8・D6	1,065	 ナイロン製
VA-10	M10・D10	1,353	
VA-12	M12・D13	1,353	
VA-16	M16・D16	1,450	
VA-19	M20・D19	1,450	
VA-22	M22・D22	1,637	
VA-25	M24・D25	1,637	
VA-30	M30・D29	1,799	
VA-36	M36・D35・D38	2,028	
VS-10	M10・D10	3,423	
VS-13	M12・D13	3,467	
VS-16	M16・D16	3,921	
VS-19	M20・D19以上	3,977	
NW-10	M10・D10	20	
NW-12	M12・D13	22	
NW-16	M16・D16	25	
NW-19	M20・D19 各タイプ共通	33	
NW-22	M22・D22 ワッシャー	41	
NW-25	M24・D25	54	
NW-30	M30・D29	73	
NW-36	D32・M36・D35	97	

IV. ケミカルアンカー®の積算資料

1. 積算基準

この積算資料は、過去の実態調査に基づいて一般社団法人日本建設あと施工アンカー協会（旧社団法人日本建築あと施工アンカー協会）が算出したものです。
（参照資料：「建設物価技術資料（1998年）あと施工アンカーの積算資料」）

2. 積算項目

積算項目は、材料費、労務費、機械経費（機械器具損料等）、技術管理費としました。

3. アンカー工賃金

有資格者	日給額
作業資格者	35,000円

【解説】

- 有資格者とは一般社団法人日本建設あと施工アンカー協会（JCAA）主催のあと施工アンカー作業資格試験の合格者のことです。
- アンカー施工の工員は、コンクリートの粉じんを全身に受けての作業であることと、高所危険作業も伴い、その賃金は割高であります。
- 施工会社の各社に所属する工員のほとんどは、有資格者であり、これらの工員に支払う日給はおおむね上表の通りであります。
- 工事手持ち、および降雪日に対する休業補償は、規定の60%相当額を支給しているが、定休の月間4日分は支給しない。
- 賃金の割増し
夜間、深夜および休日等の作業は法定割増しに準ずる。

4. 機械経費

機械経費とは工事を施工するのに必要な機械の使用に要する経費です。（材料費、労務費を除く）

5. 技術管理費

品質管理のために要する経費です。

6. 小額工事

一人工当たりの施工本数に満たない工事であり、また半日もその工事量が確保出来ていない状態の工事発注形態を差す。

原則的には、施工費（半日の場合：（一日給額＋機械経費＋技術管理費）／2）＋材料費

と計算されるものであるが、JCAAでは材工で契約単価×本数の総額が35,000円（一日給額）に満たない場合、その差額をアシスト料とすることにし小額工事の基本的な考え方としました。

V. ケミカルアンカー® 標準施工価格

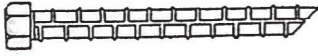
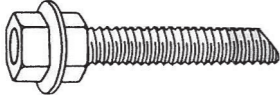
規格	一人工当り 施工本数 (本/日)	歩掛	日給額 (円/日)	工賃 (円/本)	機械 経費 (円/本)	技術 管理費 (円/本)	施工費 合計 (円/本)	材料費 (円/本)		直接 工事費 (円/本)
								カプセル	異形鉄筋	
異形鉄筋 										
D10× 480	110	0.0091	35,000	319	102	137	558	278	150	986
D13× 620	80	0.0125	35,000	438	141	188	767	399	275	1,441
D16× 770	50	0.0200	35,000	700	225	300	1,225	676	490	2,391
D19× 960	30	0.0333	35,000	1,166	374	500	2,040	1,006	860	3,906
D22×1,130	22	0.0455	35,000	1,593	511	683	2,787	1,598	1,350	5,735
D25×1,300	11	0.0909	35,000	3,182	1,022	1,364	5,568	2,425	1,980	9,973
全ネジボルト 										
M 8× 110	130	0.0077	35,000	270	87	116	473	262	100	835
M10× 130	124	0.0081	35,000	284	91	122	497	278	130	905
M12× 160	84	0.0119	35,000	417	134	179	730	399	180	1,309
M16× 210	55	0.0182	35,000	637	205	273	1,115	676	355	2,146
M20× 300	38	0.0263	35,000	921	296	395	1,612	1,006	735	3,353
M22× 360	22	0.0455	35,000	1,593	511	683	2,787	1,598	920	5,305
M24× 420	14	0.0714	35,000	2,499	803	1,071	4,373	2,425	1,340	8,138
M30× 500	7	0.1429	35,000	5,002	1,606	2,144	8,752	4,821	3,170	16,743
M36× 580	4	0.2500	35,000	8,750	2,810	3,750	15,310	7,692	5,840	28,842

- 注：(1) 穿孔及び打込みは、電動ハンマードリル等を使用し、穿孔径及び埋込長は、メーカー仕様による。
- (2) 鉄筋、その他の障害を生じた場合の修正、再打込等は別途加算。
- (3) 電源、墨出し、作業足場の組立、移動は客先負担にて、連続作業可能のこと。
- (4) 工事費には、人件費、機械損料、運搬費、消耗品諸経費を含む。但し、遠隔地の場合、交通費、宿泊は別途。少量の工事の場合、及び各現場の設計強度確認テスト費は別途。
- (5) 全国ネットの専門施工会社（全国ケミカルアンカー代理店、及び、JCAA及びメーカー認定の施工技術資格証の習得者等）が責任施工。
- (6) 施工費は、一般社団法人日本建設あと施工アンカー協会の資料をもとに作成したもので、標準A（下向き施工）の価格である。尚、横向き施工は、上記施工費の3割増しとなり、上向き施工は、上記施工費の5割増しとなります。

VI. ケミカルアンカー® 引張試験価格

アンカー ボルト サイズ	基本料				追加分	
	労務費 (円)	機械経費 (円)	技術 管理費 (円)	合計 (円)	追加ボルト 本数 (円)	試験報告書 1部 (円)
M 8~M16 W5/16~ W5/8 D10~D16	35,000	35,000	10,000	80,000	10,000	2,000
M20~M24 W3/4~W1 D19~D25	35,000	50,000	10,000	95,000	20,000	2,000
M30~M36 W1 1/4~ W1 1/2 D32~D38	35,000	65,000	10,000	110,000	50,000	2,000

- (1) 基本料は、アンカーボルト3本の引張試験に用する労務費、機械経費、技術管理費が含まれます。
- (2) 労務費は、一人当たり35,000円/日。
- (3) 機械経費は、一日当たり。
- (4) 技術管理費は、試験に対する技術料とし、試験報告書1部の作成費が含まれています。
- (5) 試験を行うアンカーボルトの本数が増えた場合、及び試験報告書の部数が増えた場合は、追加分を加算する。
- (6) 夜間、深夜、休日等の作業は、別途割増しとします。
- (7) 交通費は、別途請求とします。
- (8) 電源AC100Vは、現場支給とします。
- (9) あと施工アンカー材料費は、別途とします。
- (10) 変位測定を行う場合は、別途見積とします。

VII. ケミカルアンカー® 施工技術講習

当社は、ケミカルアンカーの正しい製品知識、施工方法の習得を目的とした講習を実施し、受講者に対して「ケミカルアンカー講習修了証」を発行しています。

なお、公的な資格を希望される方は、一般社団法人日本建設あと施工アンカー協会(JCAA)が実施する「認定資格登録証」の取得をお勧めいたします。



WEB サービス

各種資料ダウンロード

カタログや資料のダウンロードがご利用いただけます。

▼CHECK



カタログ

技術資料

試験成績書

安全データシート(SDS)



強度計算サービス 公開中

▼CHECK



<https://www.decoluxe.co.jp/calc/>



CUSTOMER サービス

書類の発行

当社カスタマーセンターにて下記書類の発行ができます。

出荷証明書

材料使用承認願

材質証明書

積算見積書

容量計算書

HPのお問い合わせにて承ります。



Instagram

Instagram

ケミカルアンカー®
公式アカウント開設!

Follow me!



製品情報などケミカルアンカー®に関する
情報を発信中!ぜひフォローお願いします👉

🔍 [official_decoluxe_ca](https://www.instagram.com/official_decoluxe_ca)

製品、納期に関するお問い合わせはこちらまで

カスタマー
センター

フリーダイヤル



0120-19-3501

※携帯電話、スマートフォンからご利用いただけます。

E-mail



customer@decoluxe.co.jp

日本デコラックス株式会社

愛知県丹羽郡扶桑町大字柏森字前屋敷10番地

<https://www.decoluxe.co.jp>



2024.12改訂
CA-G-A30